



**Passavant
Geiger**

Water Processing Solutions

Water Treatment



Unsere Marken für zuverlässige Abwassertechnik und sauberes Trinkwasser:
Passavant®, Geiger® und Noggerath®.



A brand of
Aqseptence Group



Unsere globale Organisation: Globale Produktlinien

	Standort	Marken	Märkte
Water Processing Solutions	Aarbergen (Deutschland)	 Passavant Geiger  Noggerath	= Wasser- und Abwasserwirtschaft
	Karlsruhe (Deutschland)	 Passavant Geiger  Johnson Screens	= Kraftwerke = Wasserentnahme = Meerwasserentsalzung
Vacuum Technology Systems	Hanau (Deutschland)	 Roediger  Airvac	= Transport und Verkehr
Filtration and Thickening Systems	Lugo (Italien)	 Diemme Filtration	= Bergbau = andere Märkte
Water Well Screens	New Brighton (USA)	 Johnson Screens	= Wasservorräte = Agrarwirtschaft
Industrial and Architectural Screens	New Brighton (USA)	 Johnson Screens	= Lebensmittel- und Getränkeindustrie = Zellstoff- und Papierindustrie = Bergbau = Architektur
Oil and Gas Screens	New Brighton (USA)	 Johnson Screens	= Mineralölchemikalien
Mining Screens	Brisbane (Australien)	 Johnson Screens	

Kompetenz mit Weitblick

Passavant® Geiger® Noggerath®

Intelligente Lösungen für die Herausforderungen der Zukunft – noch nie hat sich die Welt so schnell gedreht wie heute. Städte wachsen. Bevölkerungen entwickeln sich weiter. Das Klima wandelt sich. Alles, was wir heute tun, hat Auswirkungen auf morgen. Deshalb ist es umso wichtiger geworden, Ressourcen intelligent zu nutzen. In der Wasser- und Abwassertechnik geht es dabei natürlich zum einen um Wasser und Energie, zum anderen aber auch um Zeit und Geld.

Gebündelte Kompetenz und engagierte Mitarbeiter, umfangreiche Erfahrung und ein individueller, lösungsorientierter Ansatz – auf diesem Fundament wurde die Erfolgsgeschichte von Passavant-Geiger geschrieben. Ob Sanierung oder Neubau, ob Abwasserklärung oder industrielle Wasserentnahme, ob Einzelkomponenten oder Systemlösungen, ob für kommunale Betreiber oder für Industrie-Unternehmen: Wir lösen die Aufgaben individuell und garantieren Ihnen, alle lokalen, budgetären und umweltbezogenen Rahmenbedingungen optimal und effizient zu erfüllen. Denn mit unzähligen Referenzobjekten weltweit und einem breiten Portfolio eigengefertigter und innovativer Maschinen sind wir in der Lage, uns wie kaum ein anderes Unternehmen Ihren konkreten Wünschen und Herausforderungen zu stellen.

Unsere Lösungen von den Traditionsmarken Passavant®, Geiger® und Noggerath® decken dabei den gesamten Klär- bzw. Aufbereitungsprozess ab – wartungsarm, vielfältig und flexibel:

- 1 Pumpstationen**
Absperrorgane
Grobrechen
- 2 Mechanische Reinigung**
Grobsiebung
Feinsiebung
Rechengutbehandlung
Sand- und Kanalsandbehandlung
Fäkalannahmestation
- 3 Energie- & Prozesseffizienz
(in Vorklärung, Biologie + weitergehende Stufen)**
Vorklärung mittels CarbonExtract® Verfahren
Belüftung
Aqualogic®
- 4 Service**
Kundendienst & Ersatzteilservice
Pumpentechnik
- 5 Fallstudien/Referenzen**



1 Pumpstationen

Absperrorgane & Grobrechen

Bewährte Technologie, lange Erfahrung und optimale Lösungen.

Große Herausforderung auf dem Weg zur finalen Reinigung: Abwasser und Regenwasser muss immer wieder zwischengepumpt werden – unsere Pumpstationen liegen je nach Topographie in bis zu 100 Meter Tiefe. Als Marktführer für mechanische Ausrüstungen großer und tiefer Pumpstationen liefert Passavant-Geiger hochwertige Absperrschieber, Dammtafeln, Rechenanlagen und deren Steuerungen von außergewöhnlicher Zuverlässigkeit und Qualität.

Ob Absperrern, Kontrollieren, Vorbehandeln oder Behandeln von Abwasser und Regenwasser – alle Komponenten von Passavant-Geiger für große und tiefe Pumpstationen erfüllen höchste Qualitätsanforderungen und garantieren wegen ihrer Auslegung nach DIN 19569-4 Sicherheit im großen Rahmen sowie Zuverlässigkeit bis ins kleinste Detail. Jede unserer maßgeschneiderten Lösungen setzt dabei auf die optimale Balance zwischen neuester Technologie und einer mehr als 125 jährigen Erfahrung – von Design und Dimensionierung über Produktion, Montage und Inbetriebnahme bis hin zum Kundendienst.

Dieser kompromisslose Qualitätsanspruch beginnt bereits bei der Fertigung: Sowohl Passavant® Rechen als auch Absperrorgane werden in unserem Werk in Aarbergen (Hessen, Deutschland) gefertigt, vor Auslieferung soweit technisch erforderlich zusammengebaut und einer Werksabnahme mit Probelauf unterzogen – eine zusätzliche Funktionsgarantie für unsere Kunden.

Passavant®
Rollenschieber
(7000 x 7000 mm)





Weiterer Vorteil: Aufgrund der enorm breit gestaffelten Produktpalette können wir alle spezifischen Kundenanforderungen oder Gegebenheiten vor Ort individuell berücksichtigen. So bieten wir beispielsweise bei tiefen Einlaufkanälen oder Pumpstationen, für die große Mengen an Geröll und Sand erwartet werden, automatische, seilbetriebene Schalengreifer an. Prädestiniert für die Beseitigung von sehr sperrigem Treibgut und sedimentierten mineralischen Stoffen wie Kies und Steinen zeichnet sich die robuste Konstruktion durch eine hohe Betriebssicherheit aus und lässt sich außerdem problemlos in bestehende Anlagen integrieren. Eine intelligente SPS-kontrollierte Steuerung macht es möglich, selbst extrem sperriges Rechengut durch beliebig häufiges Wiederholen des Reinigungszyklus aus jeder Höhe zu beseitigen.

Komplettiert wird unser Portfolio für Pumpstationen durch vor- und nachgeschaltete Passavant® und Geiger® Absperrorgane – Ihre sichere Wahl für die Steuerung des Volumenstroms zu den einzelnen Aggregaten oder zum Absperrern der Kanäle für Wartungsarbeiten.

Mit einer Palette von 8 unterschiedlichen Rechen-systemen sowie Absperrorganen bis zu einer Größe von 7 x 7 m unterstützt Passavant-Geiger bereits heute Hunderte von Kommunen und industriellen Betreibern im In- und Ausland.



Passavant®
COB-XXL mit
Passavant®
Absperrschieber
(2000 x 2000 mm)



Passavant®
Schalengreifer-
rechen COB-C
Passavant®
Rollenschütz
(1200 x 3500 mm)

2 Mechanische Reinigung

Grobsiebung

Zuverlässig, sicher, bewährt.

Zuverlässiger Schutz aller nachgeschalteten Reinigungsstufen durch sicheres Zurückhalten von Grobstoffen: Nicht ohne Grund genießen die Rechen und Siebmaschinen von Passavant-Geiger einen ausgezeichneten Ruf bei Kunden und Anwendern. Die unter harten Bedingungen bewährten Schallengreifer-, Kletter- und Kettenumlaufrechen sorgen bereits als Grobrechen für ein optimales Ergebnis.

Die erste Stufe der mechanischen Vorreinigung dient jedoch nicht nur dem Schutz – sie muss auch unterschiedlichste, manchmal je nach Jahreszeit schwankende Anforderungen und Einlaufsituationen meistern. Die maßgeschneiderten Grobsiebsysteme unserer traditionsreichen Qualitätsmarken Passavant®, Geiger® und Noggerath® sind bekannt für ihre Langlebigkeit und überzeugen in der Praxis durch hochgradige Flexibilität. So lassen sich zum einen durch die individuelle Gestaltung des

Rechen-/Siebrostes hohe Abscheideleistungen erzielen und selbst grobes oder sperriges Rechengut im Einlaufbereich von Kläranlagen zuverlässig entfernen. Zum anderen können unsere Grobrechen durch die Wahl der Spaltweiten auch als Feinsiebmaschinen eingesetzt werden.

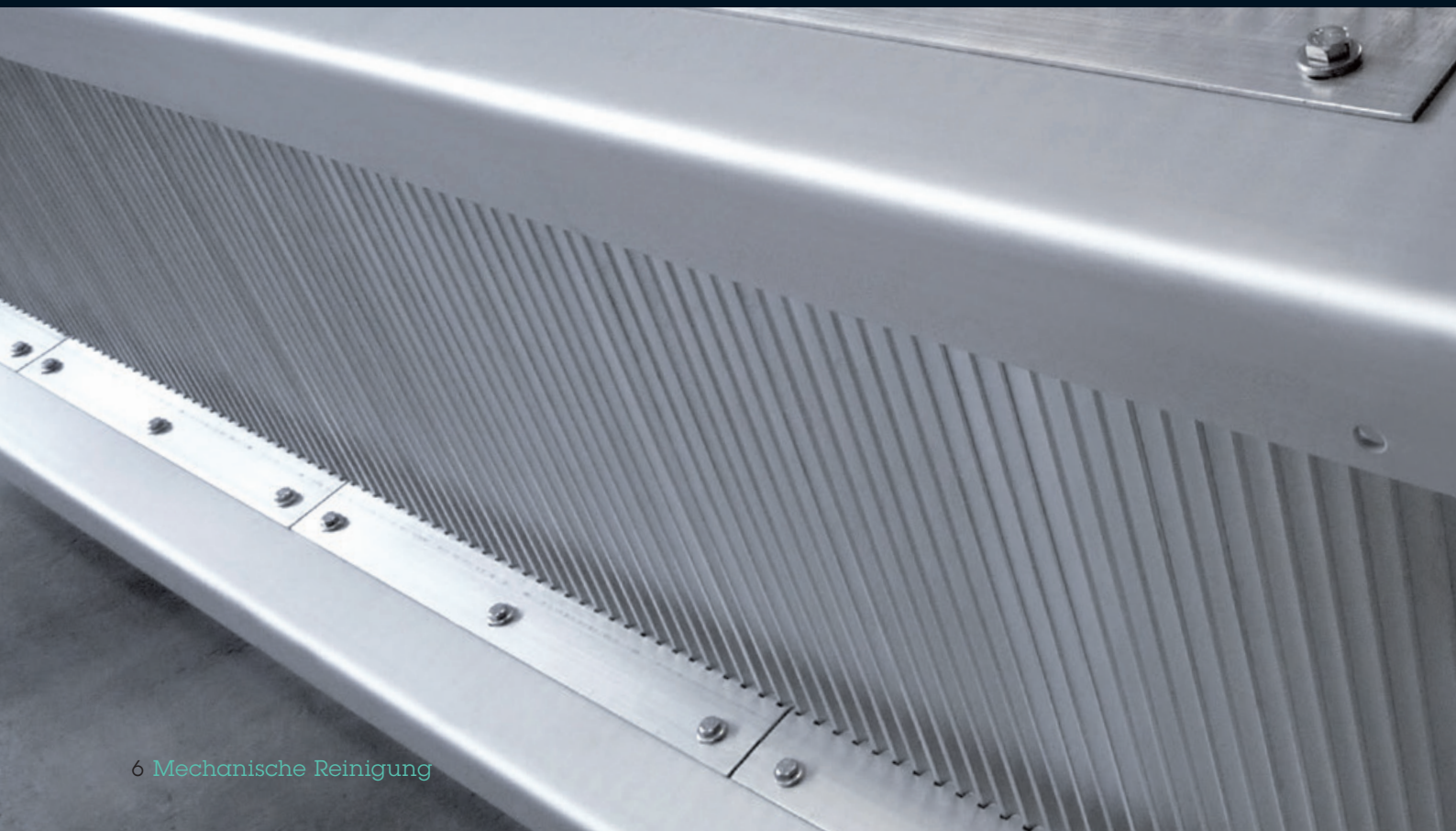

Rechen- und Siebmaschinen von Passavant-Geiger leisten zuverlässige Dienste rund um die Uhr und in über 100 Ländern rund um den Globus.

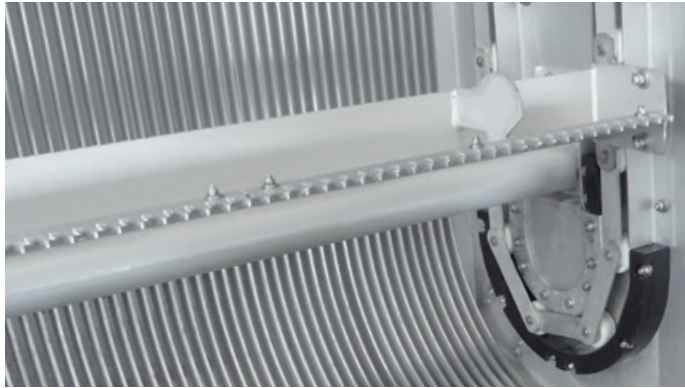

Passavant®
Kettenumlaufrechen KUR

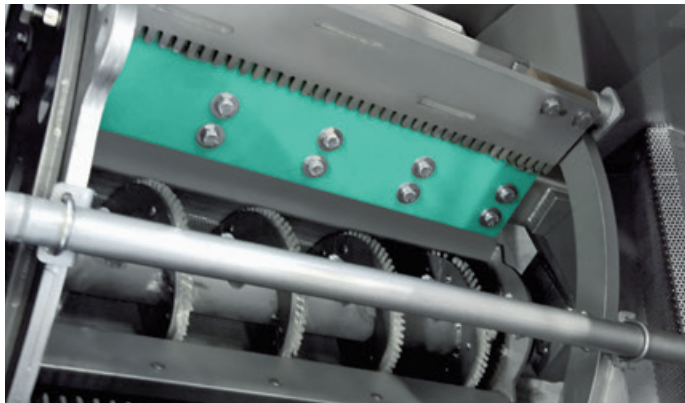

Noggerath®
Trommelrostrechen RBS



Passavant®
Kletterrechen KRC

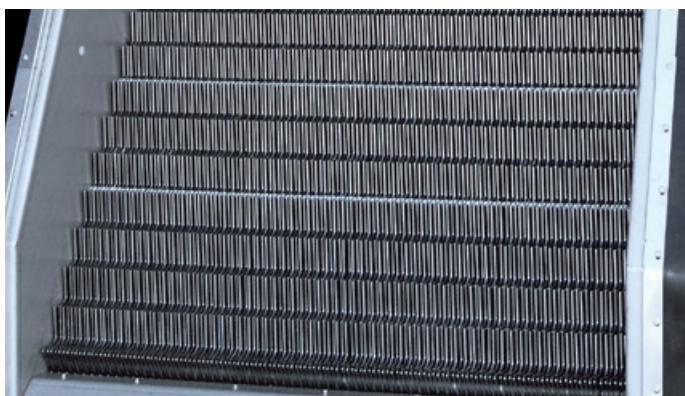

Passavant®
Stufenrechen PSS

Noggerath®
Paternostersieb-
rechen BS

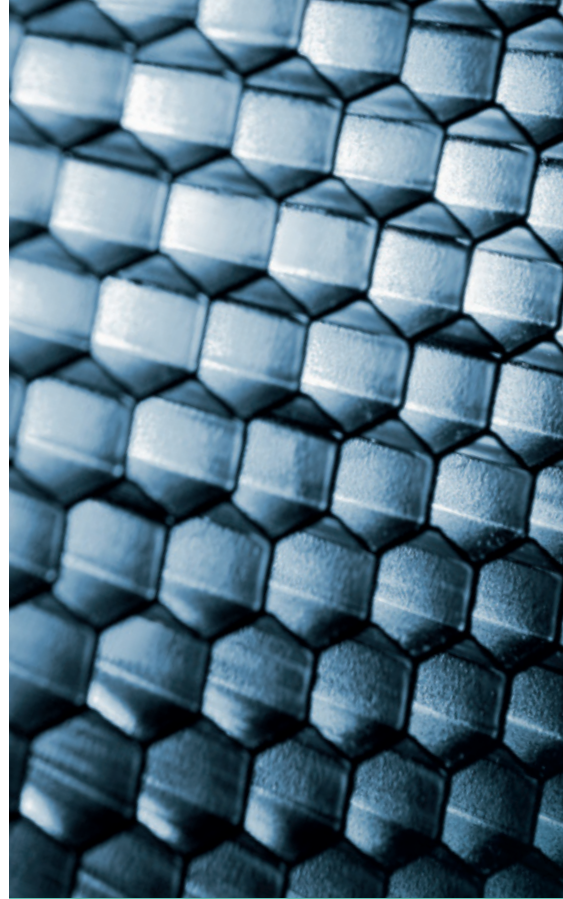

Detailansicht des Noggerath®
Siebbandrechen Centre Flo™ CF:
Honeycomb Hexpanel mit
besonders hoher Freifläche

Noggerath®
Siebbandrechen
Centre-Flo™ CF

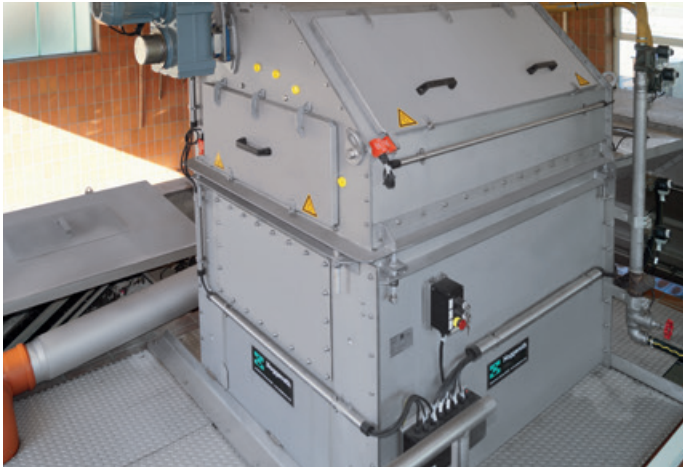

Noggerath®
Trommelsieb RSI-DD



Noggerath®
Trommelsieb RSH-E



Noggerath® Überlaufsieb OVF
für Regenüberlaufbecken

Feinsiebung

Effizient, nachhaltig, wartungsarm.

Haare, Fasern, Hygieneartikel oder Papier sicher und zuverlässig filtrieren und gegebenenfalls recyceln – nach der Phase der Grobsiebung müssen dem Abwasser die feineren Störstoffe entzogen werden. Feinrechen und -siebe von Passavant® und Noggerath® sind hierbei eine feste, verlässliche und wirtschaftlich attraktive Technik.

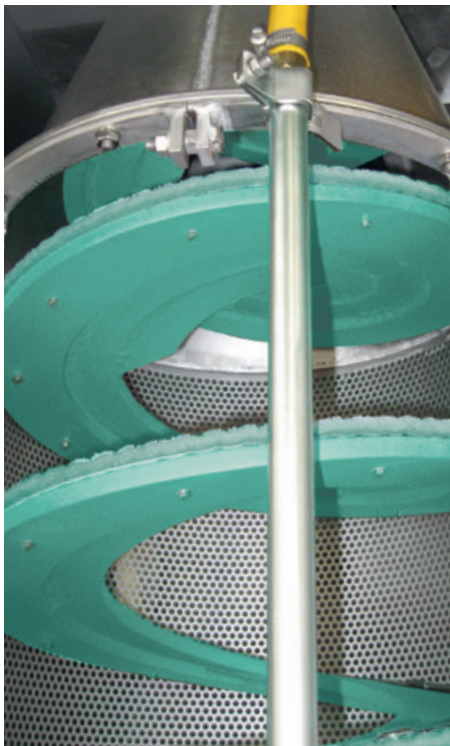

Noggerath®
Spiralsieb NSI

Um einen sicheren und effizienten Siebprozess zu gewährleisten, bietet wir Ihnen ein breites, Ihren individuellen Anforderungen angepasstes Portfolio von Feinrechen und -sieben. Dank ihrer geringen Spalt- und Siebweiten sind sie hervorragend dazu geeignet, Feinstoffe auszusondern und damit die weiteren Aufbereitungsphasen vorzubereiten und zu schützen. Daneben lassen sich viele der entnommenen Reststoffe aus industriellen Anwendungen oftmals sinnvoll wieder in den Wertstoffkreislauf einbringen.

Wie alle Maschinen von Passavant-Geiger bieten auch unsere Feinrechen und -siebe ihren Betreibern drei wesentliche und handfeste Vorteile: Sie lassen sich einfach in bestehende Anlagen integrieren. Sie machen den Betriebsprozess deutlich stabiler. Vor allem aber führt ihr ausgesprochen wartungs- und verschleißarmer Betrieb zu erfreulich längeren Standzeiten und hoher Verfügbarkeit.

Seit 12 Jahren im Dauerbetrieb – der Paternoster-siebrechen BS der Kläranlage Krumbach ist nur eines von vielen Beispielen für die Zuverlässigkeit von Noggerath® Maschinen.

Rechengut-, Sand- und Kanalsandbehandlung, Fäkalannahmestationen

Senkt Entsorgungskosten, steigert die Wirtschaftlichkeit.



Noggerath®
Spiralförderer SC

Viele in der Grob- und Feinsiebung angefallene Stoffe sind hygienisch bedenklicher Abfall, der unter oftmals hohen Kosten entsorgt werden muss. Hoher Wassergehalt und Organikanteil sowie die Geruchsbildung im Rechengut erfordern zuvor den Einsatz besonderer Waschsyste. Im Kläranlagensand werden Wassergehalt und organischer Anteil mit Sandabscheidern und Sandwäschern reduziert. Beides zusammen leistet einen großen Beitrag zu Wirtschaftlichkeit – und trägt aktiv zum Umweltschutz bei.



Noggerath® Rechengutwaschpresse NWP/
Noggerath® Rechengutpresse NSP

Rechengutbehandlung

Für viele kommunale und industrielle Anwender sind die hocheffizienten, effektiven und somit wirtschaftlichen Lösungen von Passavant-Geiger zur nachhaltigen Entsorgung eine willkommene Unterstützung. Dabei werden die löslichen organischen Stoffe mit speziellen und ausgereiften Waschsyste. Anschließend folgt eine mechanische Entwässerung zur Verringerung des Wassergehalts und zur Reduktion des Gewichts. Neben positiven Umweltaspekten werden dadurch die Entsorgungskosten spürbar gesenkt.

Gewichtsreduktion bis zu 80 %

Trockensubstanzgehalt bis zu 47 %

Sand- und Kanalsand- behandlung

Enorme wirtschaftliche Entlastung für Betreiber von Kanalnetzen, Kläranlagen sowie Industriebetriebe: die Sandabscheider und Sandwäscher von Passavant-Geiger. Denn überall zwingt die Zunahme der Entsorgungskosten die Anwender dazu, Wertstoffe von Reststoffen zu trennen. Unsere Lösungen zur Behandlung von Sandfang- und Kanalräumgut machen es möglich, den septischen Abfall von heute in einen hygienisch unbedenklichen Rohstoff von morgen zu verwandeln. Und das in kompakter und robuster Bauweise sowie mit einem hochgradig individuellen Zuschnitt, der schon allein wegen der Unterschiedlichkeit der Medien, der Einzugsgebiete und der Verwertungswege fast überall erforderlich ist.

Das weltweit größte Programm an Sandwaschanlagen mit weit über 500 Maschinen im Markt. Durch unsere Vielfalt an konstruktiven und verfahrenstechnischen Varianten, können wir das Sandaufbereitungsverfahren optimal auf die jeweiligen Randbedingungen abstimmen.

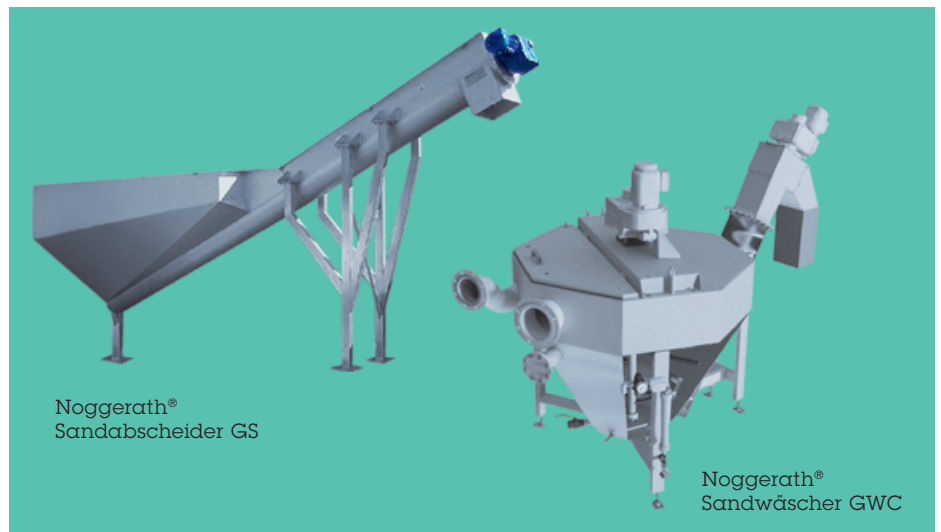

Fäkalannahme- stationen

Kompakte Abmessungen, besonders robust im Betrieb, lange Lebensdauer und geringe Wartungsanforderungen: Noggerath® Fäkalannahmestationen sind die optimale Wahl für die Entladung von Fäkalenschlamm aus Senk- oder Klärgruben, können aber ebenso zur Annahme von Industrieabwasser oder zur Schlammsiebung eingesetzt werden.

Flexibel einsetzbar und hocheffizient: Noggerath® Fäkalannahme- und Kanalsandbehandlungsstationen stellen ihre Zuverlässigkeit in der Praxis unter Beweis – Tag für Tag.

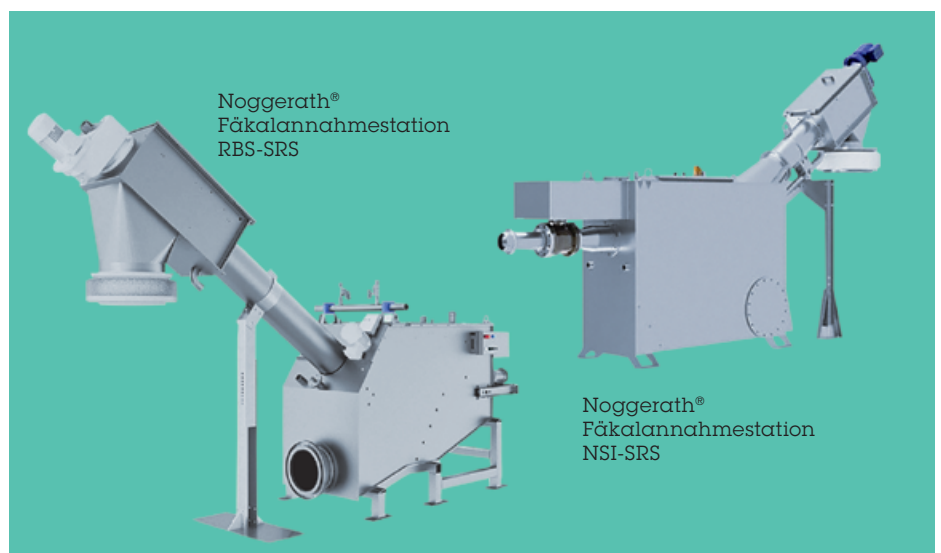

3 Energie- & Prozesseffizienz

Vorklärung mittels CarbonExtract® Verfahren

Innovativ, platzsparend, sauber.

Bei der Vorklärung geht es um die kompakte und verlässliche Abscheidung von Schwimm-, Schweb- und Sinkstoffen und darum, klares Wasser abzuziehen. Das Passavant® CarbonExtract® Verfahren von Passavant-Geiger beschreibt hierbei einen innovativen Weg: Unsere Siebtrommeln mit austauschbaren Siebkörben sorgen für eine Eliminationsrate, die der eines Vorklärbeckens entspricht oder sogar darüber liegt. Gleichzeitig ist der Platzbedarf bei gleicher Abwassermenge um ein Vielfaches geringer als der eines klassischen Vorklärbeckens. Die ideale Lösung, wenn für Kläranlagen eine Faulung zur energetischen Sanierung nachgerüstet wird oder bei Anlagen an der Belastungsgrenze.

Konventionelles Belebtschlammverfahren mit Vorklärbecken

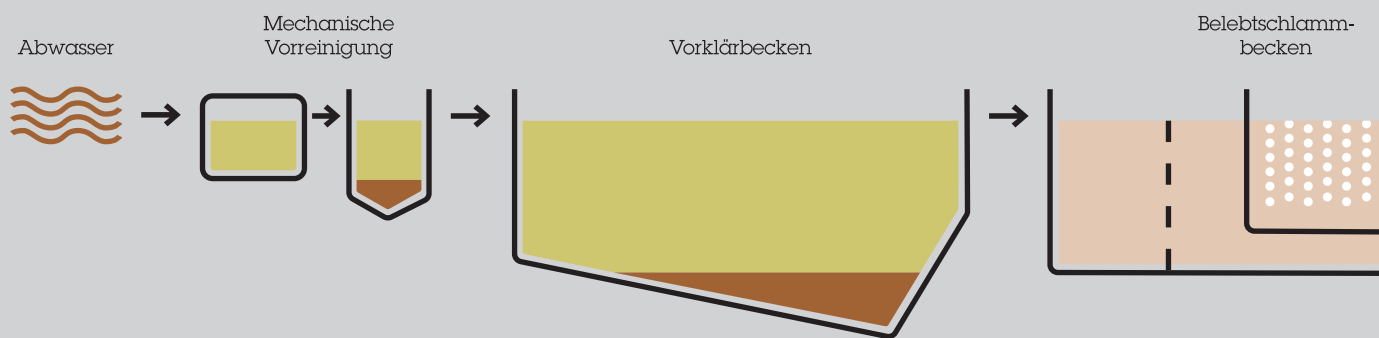

Konventionelles Belebtschlammverfahren mit Vorsiebung (Passavant® CarbonExtract®)

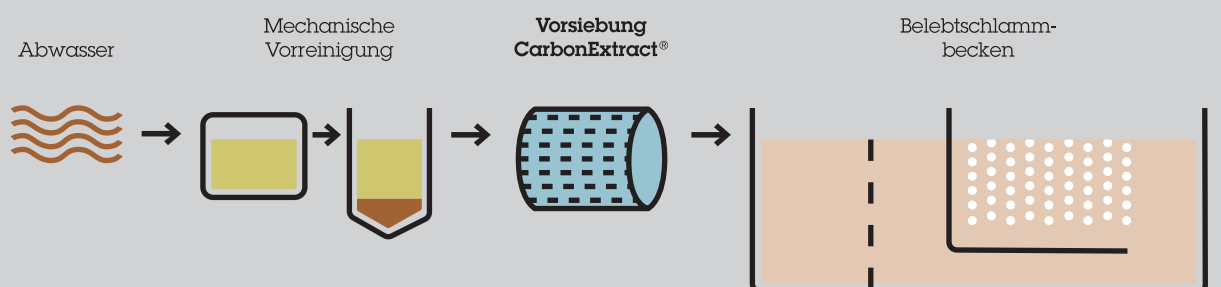

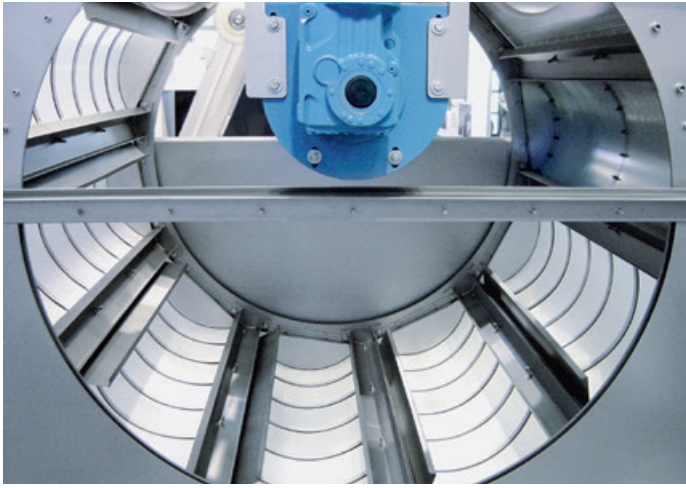

Detailansicht



Noggerath®
Trommelsieb
RSH-M/RSH-MG

Ein innovatives Konzept mit vielen Vorteilen für Anwender: Der Einsatz von Siebtrommeln wie zum Beispiel das Noggerath® Trommelsieb RSH-MG. Durch seine austauschbaren Siebkörbe lässt sich die Maschenweite verändern – für: Flexibel anpassbare Eliminationsraten, und unterschiedliche hydraulische Leistungsfähigkeit dies ermöglicht eine schnelle Reaktion auf geänderte Zulaufbedingungen oder Veränderungen in den nachgeschalteten Prozessen.

Das Passavant® CarbonExtract® Verfahren bietet aber noch weitere systembedingte Vorteile: Während in Vorklärbecken nur sedimentierende und aufschwimmende Stoffe abgeschieden werden können, ermöglicht eine Vorsiebung den sichereren Rückhalt aller schwebenden Partikel und Störstoffe. Deren Größe ist durch die flexible Maschenweite jederzeit neu definierbar – durch die kontinuierlich neu ausgebildete Filterschicht werden dennoch Partikel abgetrennt, die kleiner als die eigentliche Maschenweite sind. Eine bisher kaum darstellbare und hoch verlässliche Abtrennung, die gerade für sensible Behandlungsverfahren unentbehrlich ist.

Für Membranbioreaktoren ist sie sogar eine unabdingbare Grundvoraussetzung für einen stabilen Anlagenbetrieb.

Aufgrund der integrierten Siebguteindickung oder optionalen Entwässerungen gestaltet sich außerdem die Verwertung des anfallenden Siebgutes (Primärschlamm) sehr flexibel.

Mit Aqualogic® CarbonControl bieten wir Ihnen darüber hinaus noch eine intelligente Regelungstechnik, mit der Sie auf kurzfristige Änderungen der Belastung im täglichen Betrieb reagieren können.

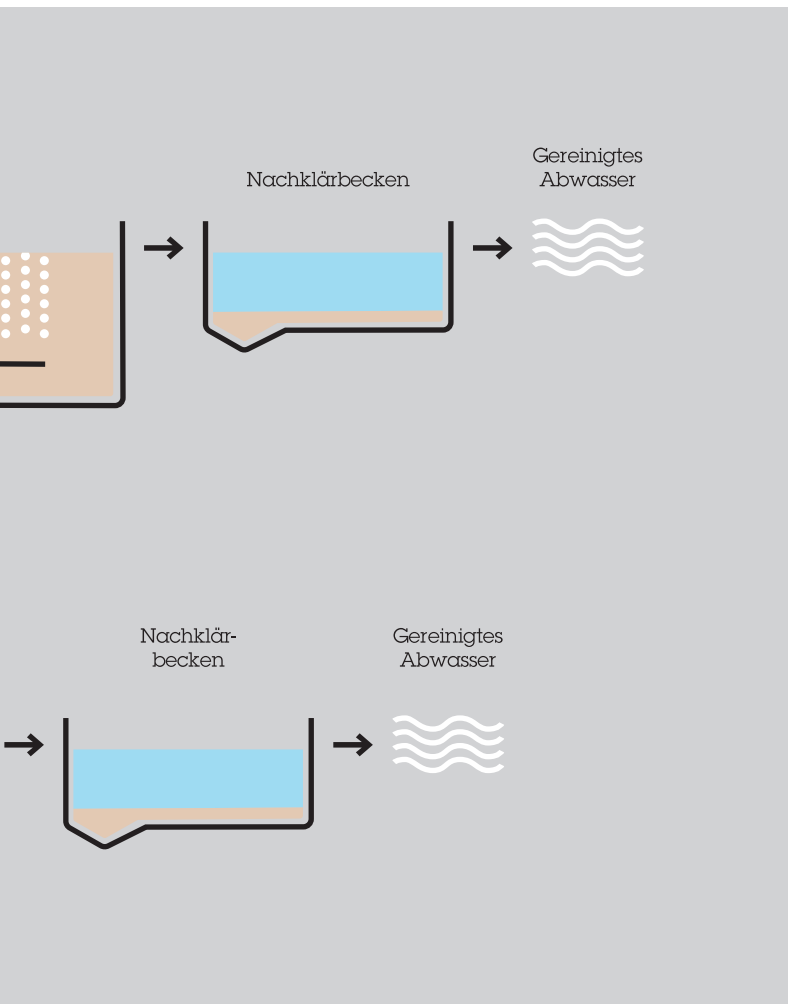

Sicherer und effektiver als herkömmliche Verfahren: In verschiedenen, teils kritischen Anwendungsbereichen bewährt sich das Passavant® CarbonExtract® Verfahren im täglichen Einsatz. Beispielsweise sind zwei Noggerath® Trommelsiebe RSH-MG seit 2014 auf der Kläranlage Ujams bei Windhoek, Namibia im Einsatz und schützen die nachfolgende Membranbelebungs.



Belüftung

Effiziente Systeme in jeder Größenordnung.

Das Kernstück moderner biologischer Kläranlagen sind die Belebungsbecken mit ihren Belüftungseinrichtungen. Passavant-Geiger setzt auch hier klare Maßstäbe: Höchstmaß an verfahrenstechnischer Flexibilität gewährleistet.

Passavant® Druckbelüfter Bioflex®



Die biologische Aufbereitung findet mithilfe von Mikroorganismen statt, die gelöste Stoffe aufnehmen und sie verarbeiten. Belüftungssysteme spielen an dieser Stelle eine große Rolle, da sie ein sauerstoffreiches Milieu schaffen und für Durchmischung von Schlamm und Wasser sorgen. Passavant-Geiger bietet für diesen Bereich eine breite Palette von effizienten Belüftungssystemen an. Unsere Technologien zeichnen sich dabei durch hohen und konstanten Sauerstoffeintrag, durch robuste und belastbare Konstruktion sowie durch flexible Anpassbarkeit an spezifische Anforderungen aus.

Passavant® Druckbelüfter Roeflex®

Speziell für die Belüftung von kleineren Kläranlagen und Abwasserteichen wurde der Passavant® Mammutrotor® Lago entwickelt. Da er sowohl in Umlaufbecken, in Sequence-Batch-Reaktoren oder zur Belüftung von Abwasserteichen installiert werden kann und einen minimalen Wartungsaufwand besitzt, wird er entsprechend häufig in der kommunalen Abwasserreinigung eingesetzt. Darüber hinaus ist das System bei kalkhaltigen, feststoffbeladenen oder warmen Abwässern wie in industriellen Anwendungen gegenüber anderen Belüftungstechnologien klar im Vorteil.

**Weltweiter Inbegriff der wirtschaftlichen und zuverlässigen Oberflächenbelüftung:
Der Passavant® Mammutrotor® – mit mehr als 8.500 Installationen erfolgreich im Einsatz.**

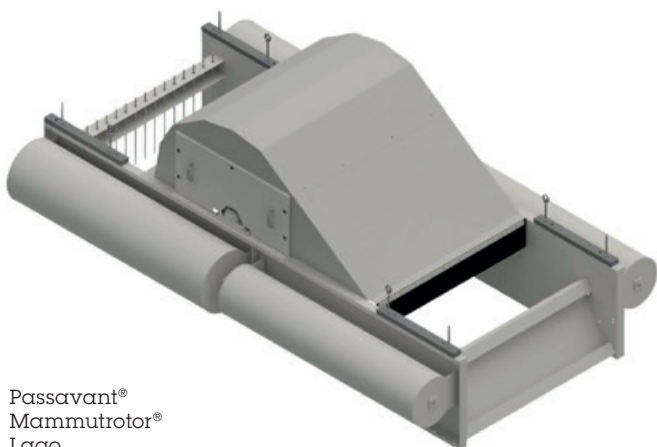

Passavant®
Mammutrotor®
Lago



Passavant®
Oberflächenbelüfter
Mammutrotor®



Aqualogic® Reglersystem

Intelligenz, die sich bezahlt macht.

Die verschiedenen, teils gegenläufigen Einzelprozesse in Kläranlagen stellen höchste Anforderungen an die technische Umsetzung. Nur mithilfe einer ganzheitlichen Betrachtung können Prozesse daher wirklich erfolgreich gemanagt, optimiert und effizienter gestaltet werden. Unser Reglersystem Aqualogic® berechnet die ideale Ansteuerung aller Aggregate und garantiert so höchste Reinigungsleistung und stabile Abbauprozesse bei minimalem Energieeinsatz.

Praxisnah und einfach in der Bedienung: Aqualogic®-Reglersysteme sind in der Lage, auch aus widersprüchlichen Anforderungen der verschiedenen Reinigungsprozesse die ideale Schnittmenge zu bilden. Dabei wird der Aqualogic® Regler transparent und optimal auf Ihre Bedürfnisse ausgerichtet, so dass das System maßgeschneidert für Ihre Kläranlage ist.

Neben der Sauerstoffregelung in der Belebung sind eine Vielzahl von Zusatzmodulen (Prozesswasserdosierung, Fällmitteldosierung, Rezirkulationsregelung, Schlammalterregelung etc.) verfügbar. Bereits bei der Einrichtung zeigt Aqualogic® seine Flexibilität:

Es kann auf jedem eigenständigen oder bereits vorhandenen PC installiert werden. Dank OPC (Open Platform Communication) lässt es sich mit allen handelsüblichen Messsonden, Aggregaten und speicherprogrammierbaren Steuerungen betreiben.

Auch nach der Installation zeigt Aqualogic® sein Potential zur ganzheitlichen Prozessoptimierung: Zum einen können Sie das System jederzeit weiter auf Ihre konkreten Ansprüche anpassen, zum anderen genießen Sie mit dem Expertenteam aus Verfahrenstechnikern und Biologen hinter Aqualogic® eine umfassende Kunden- und Anlagenbetreuung.



Mehrere hundert Kläranlagen sind bereits mit Aqualogic® ausgerüstet und profitieren von stabileren Ablaufwerten, Energie- und Betriebsmitteleinsparungen und einer jederzeit optimierten Prozessregelung.

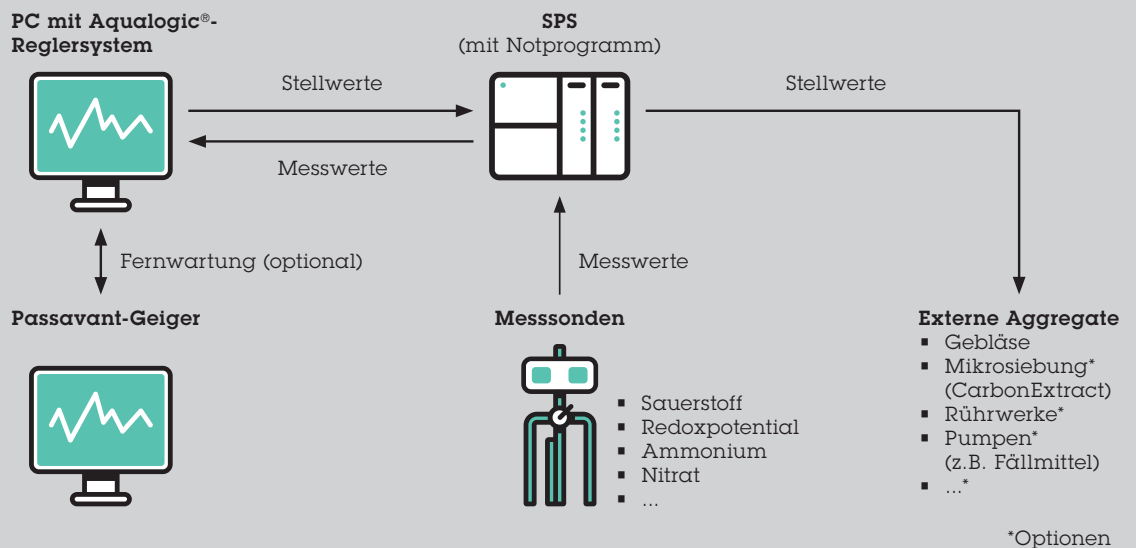

Aufbau von Aqualogic®-Reglersystemen

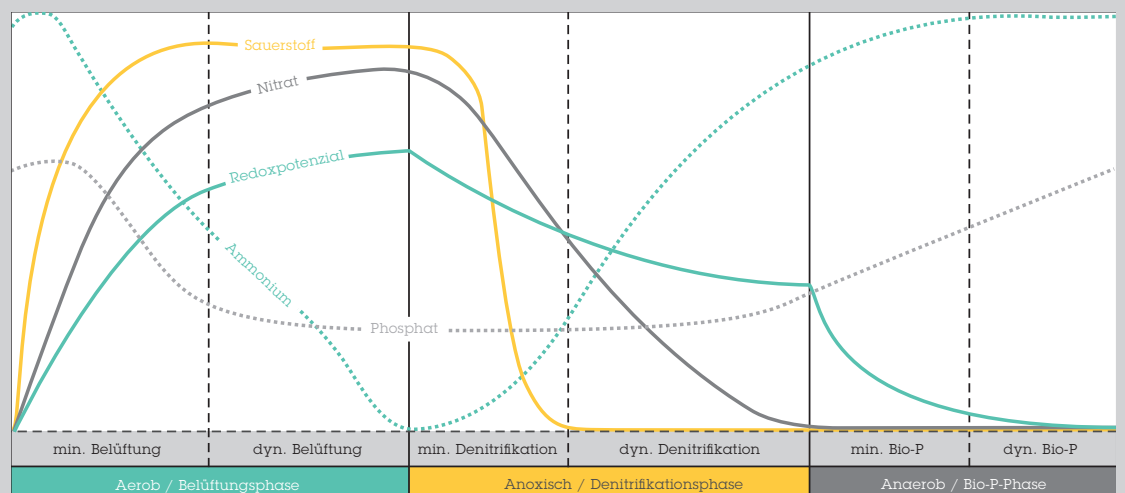

Verlauf verschiedener Messparameter im intermittierenden Betrieb – gegenläufige Prozesse in den üblichen Prozessphasen eines Belebungsbeckens

Kundendienst & Ersatzteilservice

Alles für den reibungslosen Einsatz und schnelle Versorgung.

Betriebsstörungen, Produktionsunterbrechungen oder Maschinenausfälle sind ärgerlich und kostspielig. Deshalb hält ein flächendeckend aufgestelltes Service-Team die Ausfallzeiten denkbar gering. Benötigte Ersatzteile oder Serviceeinsätze können rund um die Uhr angefordert werden. Kompetente Unterstützung bekommen Sie von uns über unseren Kundendienst 24 Stunden an 365 Tagen im Jahr.



Ihre Zufriedenheit mit uns und unseren Produkten ist unser oberstes Ziel. Nur durch eine konstant hohe Qualität in Fertigung und Service können Sie von langlebiger Anlagenfunktionalität und damit von Effizienz, geringen Betriebs- und Investitionskosten und natürlich von Sicherheit in allen Verfahrensstufen profitieren. Egal ob Neuinstallation, Inbetriebnahme, Wartung, Ersatzteilservice, Reparatur und Sanierung: Die fachgerechte Beratung und wirkungsvolle Ursachenbehebung stehen für uns an erster Stelle – selbstverständlich auch bei Anlagen und Komponenten anderer Fabrikate. Zusätzlich verfügen wir über eine breite Palette von Spezial- und Ersatzteilen, die an unseren Standorten in Deutschland entwickelt und gefertigt werden und vor Auslieferung einer strengen Kontrolle unterliegen.



Seit 125 Jahren sind wir mit unseren Marken Passavant®, Geiger® und Noggerath® für Sie da und sorgen mit unserem Serviceteam mit über 4.000 Einsätzen im Jahr für zufriedene Kunden.

Unsere Serviceleistungen:

- Montage/Inbetriebnahme/ Reparaturen von Maschinen und Anlagen
- Ersatz- und Verschleißteilversorgung aus eigener Fertigung
- Wartungsarbeiten/vorbeugende Instandhaltung (individuelle Wartungsverträge auch für Prozessleitsysteme und Anlagen)
- Retro Fit von Maschinen (auch Fremdfabrikate)
- Prüfungen gem. DGUV3 und ggf. Nachrüstung von Sicherheitseinrichtungen
- Modernisierung und Wartung von Prozessleitsystemen (PAMSA auf Siemens WinCC SCADA)
- Modernisierung und Upgrade von Siemens S5 nach Siemens S7
- Modernisierung, Upgrade und Erweiterung von Automatisierungs- und Anlagennetzwerken mittels LWL, WLAN, LAN, Funktechnologie auch Überland
- Fernwartung /-zugriff auf Maschinen und Anlagen mittels sicherer VPN Verbindung
- Beschickungsrechnersystem FILLControl für Kammerfilterpressen

Immer für Sie da!

KUNDENDIENST

HOTLINE 24/7:

+49 6120 28 2222

service@passavant-geiger.com



Sanierung von
Rechen



Sanierung von
Räumern

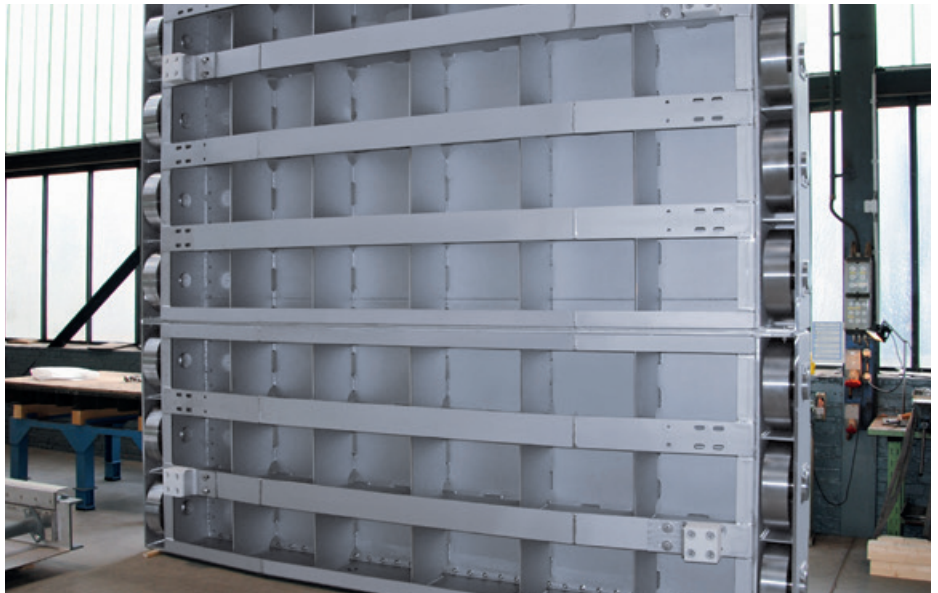

Sanierung von
Rollenschiebern

Pumpentechnik

Starke Leistung, sichere Förderung.

In allen Pump-, Klär- oder industriellen Produktionseinrichtungen gehört die sichere, effiziente und zuverlässige Förderung von schwach verunreinigten, groben oder abrasiven Abwässern zu den zentralen Aufgaben. Auch für diesen Bereich bietet Ihnen Passavant-Geiger ein umfangreiches Portfolio und Lösungen für verschiedene Anwendungsgebiete bis hin zu spezifischen Einsatzzwecken – in einzigartiger Qualität.

Besonders bei hohen Durchlaufleistungen, in komplexen Förderprozessen und bei bedenklichen Fördermedien ist es wichtig, sich auf jede einzelne Komponente verlassen zu können. Unsere robusten und verschleißarmen Produkte basieren auf höchsten Sicherheits- und Qualitätsstandards, für die wir bereits mehrfach zertifiziert wurden. Gleichzeitig sind sie zu 100 Prozent belastbar und integrieren sich dabei nahtlos in Ihren Förderprozess. Ihre spezielle Konstruktion macht sie weitestgehend verstopfungsfrei; Leistungseffizienz, lange Wartungsintervalle und hohe Betriebssicherheit überzeugen Anwender. Das Produktportfolio der Noggerath® Pumpen deckt viele Anwendungsbereiche ab und umfasst neben Wirbelradpumpen, Einkanalradpumpen sowie Schneiradpumpen auch Wirbelmischer und Kugelrückschlagventile.

Qualität setzt sich durch und spricht sich herum: 7.000 Noggerath® Pumpen beweisen unseren herausragenden Standard.



5 Fallstudien & Referenzen

Kompetenz mit Weitblick

Intelligente Lösungen für die Herausforderungen in der Zukunft.

Geplant, getestet, gebaut: Passavant-Geiger ist seit mehr als 125 Jahren internationaler Maßstab für moderne und zukunftsweisende Abwassertechnologie. Innovationsfreude und Investitionssicherheit sind dabei feste Größen unserer Unternehmensphilosophie. Mit unzähligen Referenzen und Fallstudien aus dem In- und Ausland können wir diesen Anspruch jederzeit und immer wieder unter Beweis stellen.

Kläranlage

Weikersheim, Deutschland

- 4 x Aqualogic® Regler

Kläranlage

Niedernhausen, Deutschland

- Erneuerung von Räumern: Hierzu wurden die alten, vollgummibereiften Fahrwerke demontiert und gegen neue, wartungsfreundliche Edelstahlfahrwerke mit Schienenlaufrollen und Ritzel ersetzt.

Kläranlage

Emden, Deutschland

- Installation von Aqualogic®

Kläranlage

Hahnstätten, Deutschland

- Effizienzsteigerung durch Passavant® Bioflex®-Rohrbelüfter und Aqualogic®

Kläranlage

Hamburg, Deutschland

- 5 x Passavant® Grobrechen KUR-C
- 5 x Passavant® Feinrechen KUR-C
- 10 x Noggerath® Rechengutwaschpressen NWP
- 10 x Rinnenschieber
- 6 x Rinnenschütze
- 13 x Dammtafeln
- Diverse Luftleitungen und Fördersysteme

Kläranlage

Gotha, Deutschland

- 1 x Passavant® Sandfangräumer
- 2 x Passavant® Greiferrechen als Grobrechen
- 2 x Passavant® Greiferrechen als Feinrechen
- 16 x Passavant® Mammutrotoren® 1000 – 9,0 mit Leitschild
- 2 x Passavant® Schlammeindicker
- 8 x Passavant® Rundräumer Aqualogic®-Reglersystem

Kläranlage

Hechingen, Deutschland

- 1 x Noggerath® Trommelsieb RSI

Kläranlage

Ginsheim-Gustavsburg, Deutschland

- Erneuerung und Erweiterung des Belüftungssystems, Implementierung des Aqualogic®-Reglersystems und spätere Erweiterung auf Enerlogic®, Erneuerung und Erweiterung der Messtechnik

Südzucker Werk

Ochsenfurt, Deutschland

- 2 x Passavant® Oberflächenbelüfter Mammutrotor® 1000 – 7,5
- 2 x Passavant® Oberflächenbelüfter Mammutrotor® 1000 – 6,0

Kläranlage

Genf, Schweiz

- 4 x Geiger® Feinrechen KUR

**Noggerath® Centre-Flo™ CF Siebmaschine als
Feinrechen für besonders hohen Feststoffaustrag
Warthausen, Deutschland**



2 x Noggerath®
Siebbandrechen
Centre-Flo™ CF
900-1800-5 hex
1 x Noggerath®
Rechengutwaschpresse
Typ NWP 300/2600

**Passavant® Rundräumer für
die Zwischenklärbecken
München, Deutschland**



6 x Passavant®
Rundbecken Doppel-
brückenausführung mit
Ausgleichsregelung

**Passavant® Tiefe Pumpstation
South Jeddah, Saudi Arabien**



1 x Passavant®
Rollenschieber
34 x Passavant®
Rinnenschützen
12 x Passavant®
Dammtafeln
6 x Passavant®
Schalengreiferrechen

**Passavant® Schalengreiferrechen COB
Casa Colorada Profunda, Mexiko**

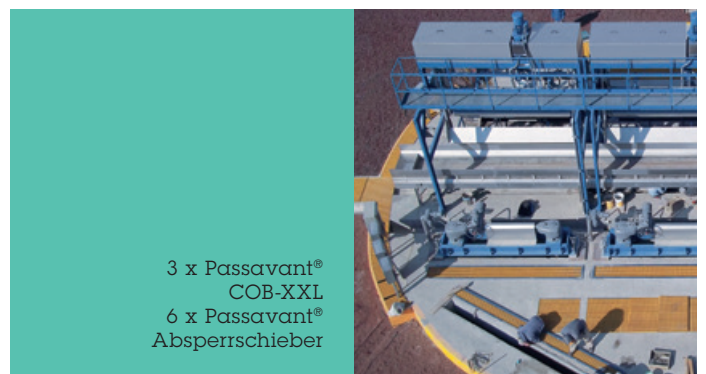

3 x Passavant®
COB-XXL
6 x Passavant®
Absperschieber

**Passavant® Kettenumlaufrechen KUR
Marseille, Frankreich**



3 x Passavant®
Kettenumlaufrechen KUR-C

**Passavant® Kletterrechen KRC
Breda, Niederlande**



4 x Passavant®
Kletterrechen KRC

**Noggerath® Kanalsandannahme/-behandlung
Cambrils, Spanien**

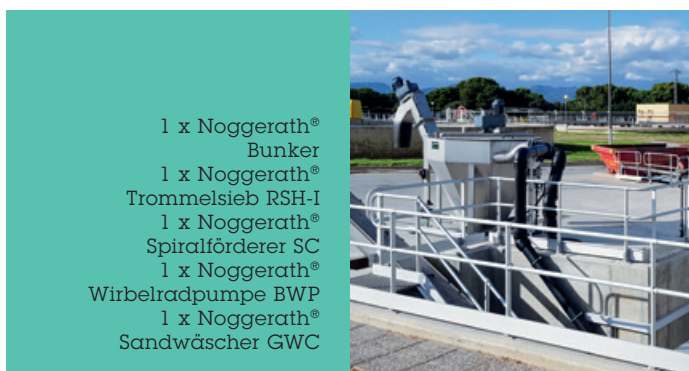

1 x Noggerath®
Bunker
1 x Noggerath®
Trommelsieb RSH-I
1 x Noggerath®
Spiralförderer SC
1 x Noggerath®
Wirbelradpumpe BWP
1 x Noggerath®
Sandwäscher GWC

**Noggerath® Trommelsieb RSI-DD
Ataköy-Istanbul, Türkei**



4 x Noggerath®
Trommelsieb RSI-DD 1000-2
4 x Noggerath®
Trommelsieb RSI-DD 1200-1

Passavant-Geiger GmbH

Passavant-Geiger-Straße 1
65326 Aarbergen · Deutschland
Telefon +49 6120 28 0
info@passavant-geiger.com

www.passavant-geiger.com

Passavant-Geiger GmbH

Ziegeleiweg 2
31675 Bückeberg · Deutschland
Telefon +49 5722 882 0
info@passavant-geiger.com

Passavant-Geiger GmbH

Hardeckstraße 3
76185 Karlsruhe · Deutschland
Telefon +49 7215 001 0
info@passavant-geiger.com

Passavant-Geiger GmbH

Kettelerstraße 5-11
97222 Rimpfing · Deutschland
Telefon +49 9365 8082 60
info.aqualogic@passavant-geiger.com
www.aqualogic.de

